

圆锥滚子轴承

d 650 ~ 1450mm-3519/900

参数信息:

基本尺寸mm :

d :	900
D :	1180
T :	275
B :	122
C :	205
r _{min} :	6
r _{1min} :	2.5

基本额定载荷KN :

Cr :	7640
Cor :	21300

极限转速r/min :

脂润滑 :	200
油润滑 :	260

轴承代号 : 3519/900

计算系数 :

e :	0.37
Y1 :	1.8
Y2 :	2.69
Yo :	1.76
重量Kg :	763

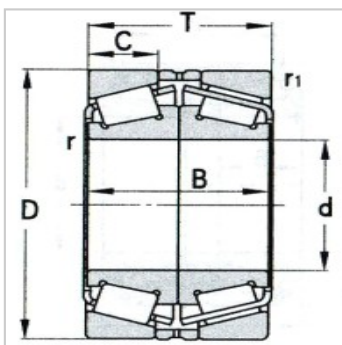
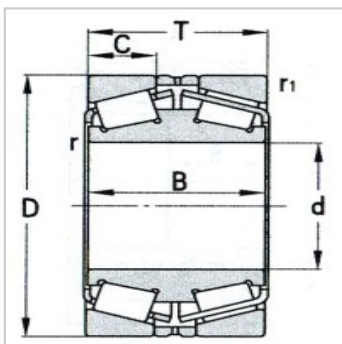
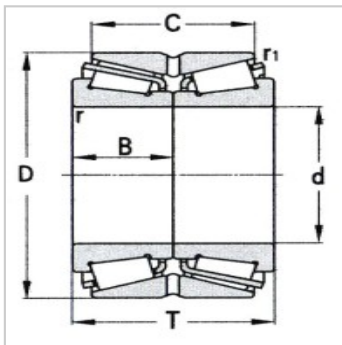
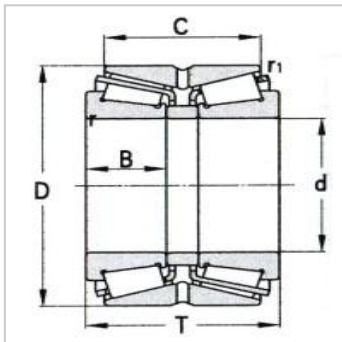

: