

推力球轴承

d 55 ~ 80mm-51212

参数信息:

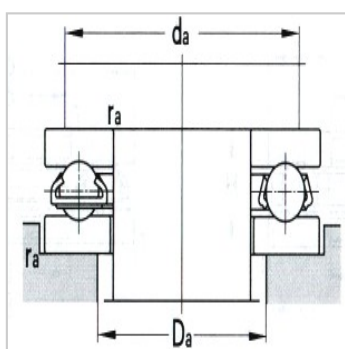
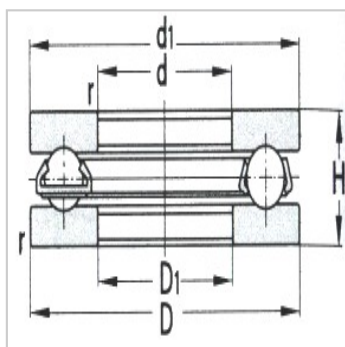
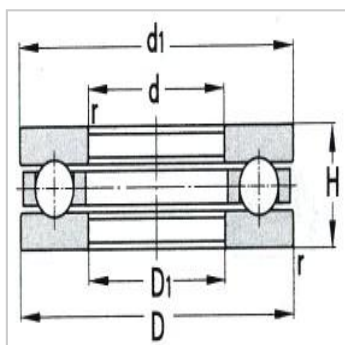

基本尺寸mm :

d :	60
D :	95
H :	26
rmin :	1

基本额定载荷KN :

Cr :	74.0
Cor :	141

极限转速r/min :

脂润滑 :	1900
油润滑 :	2800
轴承代号 :	51212

其他尺寸mm :

$d_1$ :	95
$D_1$ :	62

安装相关尺寸mm :

$d_a(\text{min})$ :	81
$D_a(\text{max})$ :	74
$r_a(\text{max})$ :	1
重量Kg :	0.695

: